



Die Darstellung zeigt ein Anwendungsbeispiel, das in Verbindung mit Schusswaffen waffen- und jagdrechtlichen Verboten und Ausnahmeverhalten unterliegt. Eine Verwendung in Verbindung mit Schusswaffen ist nur bei Vorliegen einer waffen- und jagdrechtlichen Erlaubnis zulässig. Die dargestellte Schusswaffe ist nicht Teil unseres Angebotes. Ihr Erwerb setzt eine Erlaubnis voraus.

ZEISS Wärmebildoptiken



www.zeiss.de/jagd/waermebild

Seeing beyond

DIE FUNKTIONSWEISE DER WÄRMEBILDOPTIK.

Wärmebildgeräte für jagdliche Anwendungen unterscheiden sich stark von klassischen Beobachtungsoptiken wie Ferngläsern und Zielfernrohren. Die opto-elektronischen Geräte sind eher mit Digitalkameras vergleichbar. Eine Wärmebildkamera erkennt und misst die Infrarotenergie von Gegenständen. Mithilfe eines Bildverarbeitungsalgorithmus erstellt der Prozessor anhand der Signale der einzelnen Pixel eine farbige Darstellung von der Temperatur des Objekts. Jeder Temperaturwert wird dabei einer bestimmten Farbe zugeordnet. Zusätzlich können Wärmebild-Fotos und -Videos via Smartphone aufgezeichnet und übertragen werden. Hier erläutern wir ihre Funktionsweise und die einzelnen Komponenten.

Funktionsweise

Während übliche Digitalkameras ihre Lichtempfindlichkeit im sichtbaren Bereich des menschlichen Sehens haben, arbeiten Wärmebildkameras im langwelligeren Infrarotbereich. Dadurch können sie die von einem Körper abgegebene Wärmestrahlung erfassen, unabhängig von herrschendem sichtbarem Licht. Wärmebildgeräte können deshalb sowohl bei Tageslicht als auch bei absoluter Dunkelheit genutzt werden.

Objektiv

Die Linsen des Objektivs bestehen aus Germanium, das im erforderlichen Wellenlängenbereich eine hohe Transmission aufweist. Germanium ist besonders hart und wird aus diesem Grund immer dann eingesetzt, wenn eine besonders robuste und widerstandsfähige Optik gefragt ist.

Hochwertiges Okular

Analog zum Objektiv befindet sich am Okular des Wärmebildgerätes ebenfalls eine hochwertige Optik. Damit kann das entspannt auf unendlich fokussierte Auge das auf dem Sucher-Display dargestellte Bild betrachten.

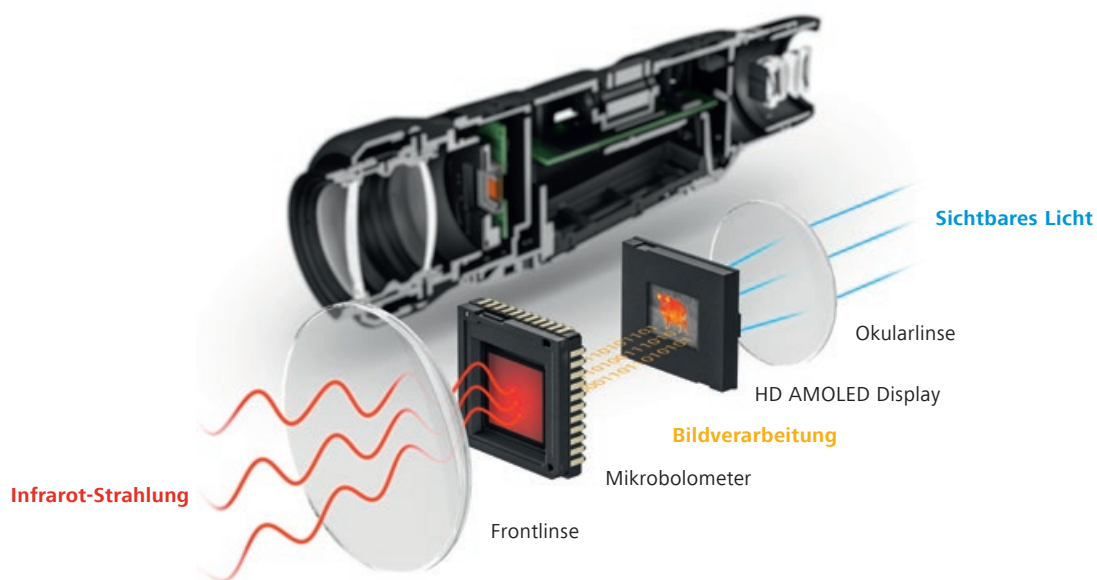

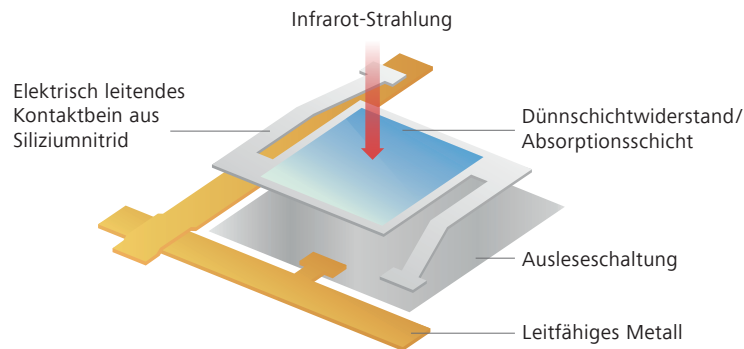

Schematische Darstellung eines Mikrobolometers.

Sensor

Beim Sensor einer Wärmebildkamera handelt es sich um einen sogenannten Mikrobolometer. Im Wesentlichen besteht dieser aus amorphem Silizium (ASI) oder Vanadiumoxid (VOx). Beide Materialien weisen eine sehr hohe Abhängigkeit des elektrischen Widerstands von der Temperatur auf.

Bildverarbeitung

Das vom Sensor kommende elektronische Signal wird zunächst digitalisiert und aufwändig per Bildverarbeitungsalgorithmus optimiert sowie an die jeweilige Jagdsituation angepasst. Die perfekte Abstimmung der Hardware-Komponenten (Objektiv, Sensor, Display, Okular) mit der internen Bildverarbeitung entscheidet über die sichtbare Bildqualität und die Erkennbarkeit von relevanten Details bei einer Beobachtung.

Regelbares Farbdisplay

Je nach Anwendungsbereich und gewünschter Erkennbarkeit von einzelnen Details im Motiv sowie dem persönlichen Geschmack der Jägerinnen und Jäger, kann die Bildwiedergabe auf dem Farbdisplay der Wärmebildkamera zwischen verschiedenen Farbmodi wie z. B. White Hot, Black Hot, Red Hot, Rainbow angezeigt werden. Zusätzlich kann die Gesamthelligkeit des Displays variiert werden, um dessen Helligkeit für das hell- oder dunkeladaptierte Auge anzupassen.

Verschluss

Wie bei einer Digitalkamera kann hiermit die durch das Objektiv einfallende Strahlung gesteuert werden. Dieser Verschluss oder Shutter unterbricht in regelmäßigen Abständen die Infrarotstrahlung auf den Detektor, damit dieser sich von Zeit zu Zeit neu kalibrieren kann. Dabei ertönt das leise, für Wärmebildgeräte typische, Klickgeräusch.

Belichtungsautomatik / Infrarot-Detektor

Eine Wärmebildkamera ist sozusagen mit einer „Belichtungsautomatik“ ausgestattet: Je nach Umgebungsbedingungen, also den wechselnde Temperaturverhältnissen, werden die Temperaturdifferenzen im Motiv bestmöglich auf Helligkeits- oder Farbunterschiede aufgeteilt. Dies ermöglicht unter allen Bedingungen ein helles und kontrastreiches Bild für den Betrachtenden. Das erzeugte Bild gibt nicht die Originalfarben des Objekts wieder, sondern bildet ausschließlich Temperaturunterschiede ab. Je größer die Temperaturunterschiede zur Umwelt, desto klarer sind die Details und Konturen zu erkennen. Die Bildverarbeitung der Kamera regelt hier automatisch Helligkeit und Kontrast.



Anwendungsbeispiel – Waffen- und jagdrechtliche Verbote beachten!*

TREFFSICHER. BEI DER NACHTJAGD. INTUITIV UND INDIVIDUALISIERBAR. **ZEISS DTC 3**

Die ZEISS DTC 3 Wärmebildvorsatzgeräte überzeugen durch eine erstklassige Optik, höchsten Bedienkomfort und intelligente Funktionen – für den maximalen Jagderfolg bei Nacht.

Nicht nur Dunkelheit, auch Nebel und Kälte sind gerade bei der Nachtjagd besondere Herausforderungen, die es zu bewältigen gilt. Mit dem ZEISS DTC (Digital Thermal Clip-On) 3/25 & 3/38 sind Jägerinnen und Jäger auf jede noch so anspruchsvolle Situation vorbereitet und können sich auf die beste Optik, ein detailreiches Bild, eine intuitive Ergonomie und größtmögliche Flexibilität verlassen – ob auf dem freien Feld oder im Wald.

Sensor-aktivierter Standby-Modus



Der Winkelsensor erkennt automatisch die exakte Position des ZEISS DTC 3 und aktiviert den Standby-Modus bei 45° seitlicher Neigung sowie bei einer 70°-Neigung nach unten oder oben. Bringt man die Waffe wieder in den Anschlag, verlässt das Gerät automatisch den Standby-Modus.

*Die Darstellung zeigt ein Anwendungsbeispiel, das in Verbindung mit Schusswaffen waffen- und jagdrechtlichen Verboten und Ausnahmeverboten unterliegt. Eine Verwendung in Verbindung mit Schusswaffen ist nur bei Vorliegen einer waffen- und jagdrechtlichen Erlaubnis zulässig. Die dargestellte Schusswaffe ist nicht Teil unseres Angebotes. Ihr Erwerb setzt eine Erlaubnis voraus.

ZUVERLÄSSIGKEIT UND PRÄZISION IN DER DUNKELHEIT.

Individualisierbar

Via Bluetooth lässt sich das ZEISS DTC 3 mit der Hunting App verbinden und dadurch an eigene Bedürfnisse und Anforderungen anpassen. Zudem können bis zu vier Profile für verschiedene Zielfernrohre gespeichert werden.



Einfach bedienbar

Das ErgoControl Bedienkonzept bietet mit der zentralen Positionierung des Fokussierturms und der intelligenten Anordnung der Tasten ein erstklassiges Bedienkonzept – sowohl für Links- oder Rechtshänder als auch beim Tragen von Handschuhen.



10 h
Akkulaufzeit im
Dauereinsatz!

Jederzeit einsatzbereit

Mit 10 h Akkulaufzeit im Dauereinsatz ermöglicht das ZEISS DTC 3 besonders lange Beobachtungszeiten. Der durch einen Winkelsensor aktivierte Standby-Modus verlängert die Laufzeit zusätzlich. Über eine tragbare, externe Powerbank ist sogar die Aufladung direkt vor Ort möglich.



Schnell und präzise einschießen

Der über die ZEISS Hunting App bedienbare Einschieß-Assistent berechnet nach Eingabe der Treffpunktabweichung die Korrekturwerte, richtet das Display entsprechend neu aus und zentriert somit automatisch das Absehen. Berechnungen der Klicks werden überflüssig, der Prozess läuft schneller und stressfreier ab.



Treffsicher

Optimal abgestimmte Komponenten und ein fortschrittlicher Bildverarbeitungsalgorithmus sorgen für eine verbesserte Sicht bei Nacht und eine waidgerechte Jagd.



HÖCHSTE FLEXIBILITÄT BEI DER NACHTJAGD MIT DER ZEISS HUNTING APP.

Die ZEISS Hunting App bietet zahlreiche Features, wie die Möglichkeit, aktuelle Ereignisse und Jagderlebnisse direkt vor Ort zu erfassen, verwalten, dokumentieren und zu synchronisieren. Der entscheidende Vorteil: über die App können auch persönliche Einstellungen vorgenommen werden.

Konfigurierbar. Für individuelle Jagderlebnisse.

Via Bluetooth lässt sich das ZEISS DTC 3 mit der ZEISS Hunting App verbinden und an eigene Anforderungen anpassen. Besonders komfortabel: Ist die Kombination aus ZEISS DTC 3 und Zielfernrohr eingeschossen, können Jägerinnen und Jäger die Einstellung als Profil in der App hinterlegen und das Vorsatzgerät ganz einfach von einem Zielfernrohr zum anderen wechseln. Vier mögliche Schießprofile sorgen für eine beeindruckende Flexibilität.

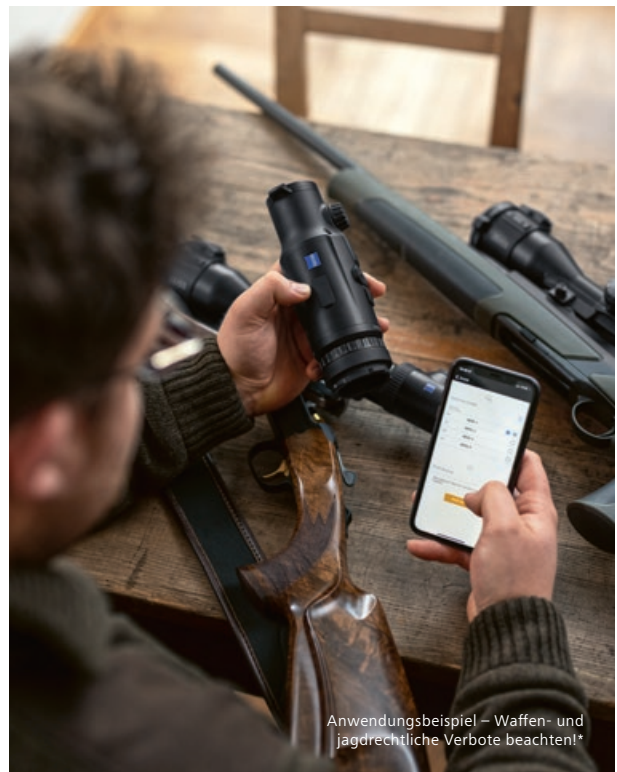

Anwendungsbeispiel – Waffen- und jagdrechtliche Verbote beachten!*

ZEISS HUNTING APP



Speichern Sie bis zu vier Einschieß-Profile. Erfassen und teilen Sie aktuelle Ereignisse und Erlebnisse direkt vor Ort. Alles mit der ZEISS Hunting App! Auch als Browser-Version erhältlich.

Jetzt kostenlos
für iOS oder Android
herunterladen!

App Store



Google Play



*Die Darstellung zeigt ein Anwendungsbeispiel, das in Verbindung mit Schusswaffen waffen- und jagdrechtlichen Verboten und Ausnahmeverhalten unterliegt. Eine Verwendung in Verbindung mit Schusswaffen ist nur bei Vorliegen einer waffen- und jagdrechtlichen Erlaubnis zulässig. Die dargestellte Schusswaffe ist nicht Teil unseres Angebotes. Ihr Erwerb setzt eine Erlaubnis voraus.



Digital bedienbar

Die Steuerungstasten des ZEISS DTC 3 lassen sich auch 1:1 auf das Smartphone spiegeln – somit wird es zur flexiblen Fernbedienung. Zudem können persönliche Einstellungen z. B. über den Icon Mode oder den Color Mode vorgenommen werden.



Anwendungsbeispiel – Waffen- und jagdrechtliche Verbote beachten!*

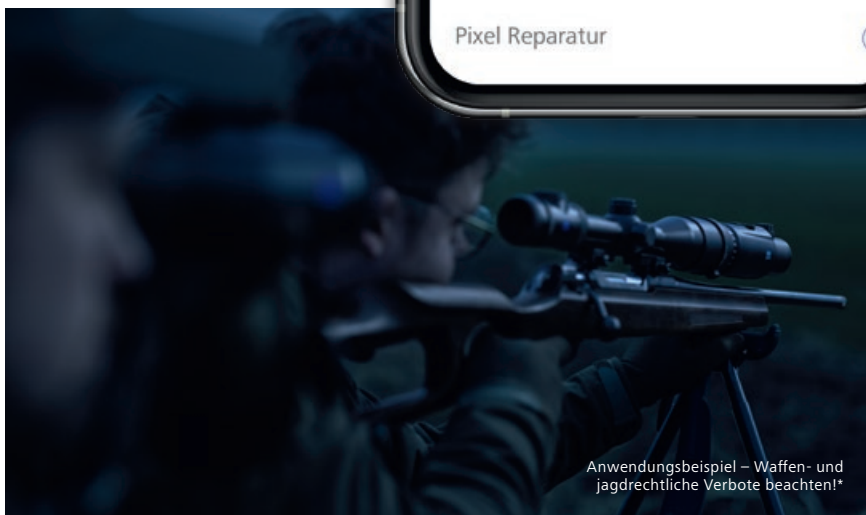
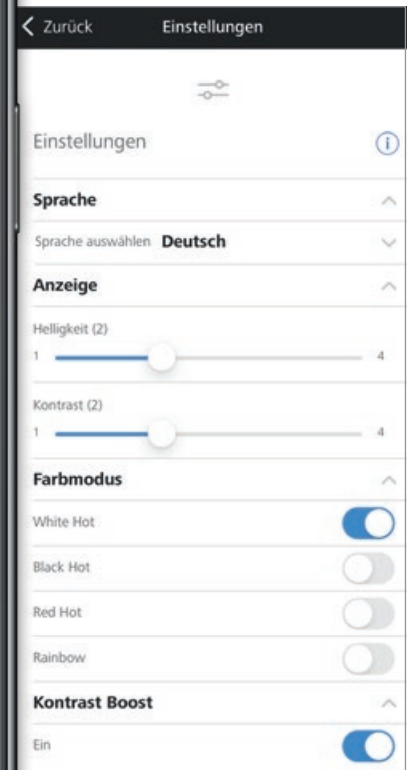
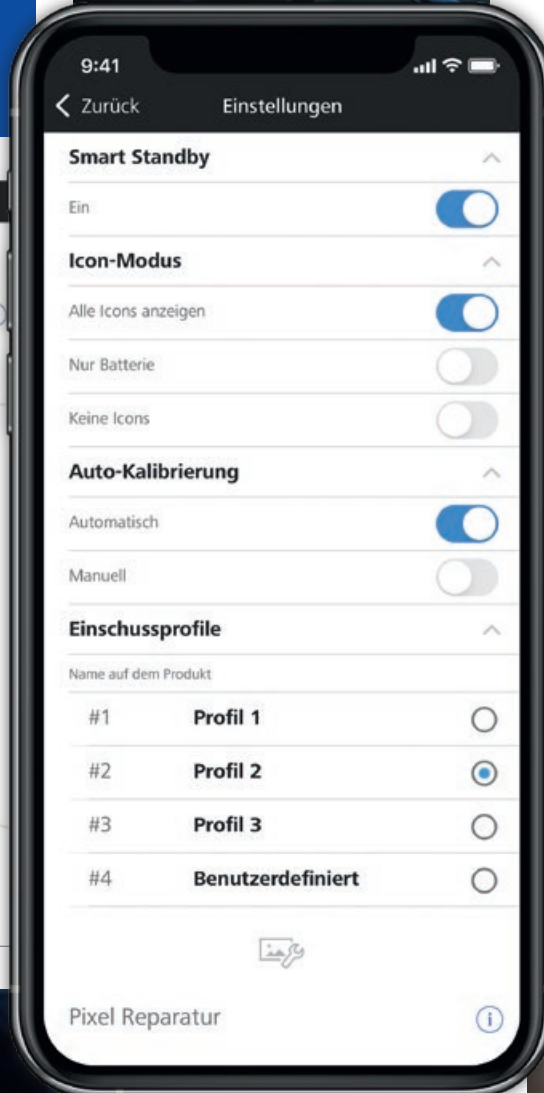

Anwendungsbeispiel – Waffen- und jagdrechtliche Verbote beachten!*



Anwendungsbeispiel – Waffen- und jagdrechtliche Verbote beachten!*

JEDERZEIT EINSATZBEREIT DANK EINER DURCHDACHTEN ENERGIEVERSORGUNG.



Anwendungsbeispiel – Waffen- und jagdrechtliche Verbote beachten!*

Jägerinnen und Jäger wissen es: Die Nachtjagd kann manchmal lange dauern. Hier ist nicht nur Geduld, sondern auch eine zuverlässige Akkuleistung gefragt. Die ZEISS DTC 3 Modelle bieten eine Laufzeit von 10 Stunden im Dauereinsatz und ermöglichen damit einen nahezu unbegrenzten Einsatz. Das ZEISS DTC 3 lässt sich im Fall der Fälle aber auch über die Powerbank aufladen.

Automatische Abschaltfunktion

Der Winkelsensor erkennt automatisch die exakte Position des Geräts und aktiviert den Standby-Modus bei 45° seitlicher Neigung sowie bei einer 70°-Neigung nach unten oder oben. Bringen Jägerinnen und Jäger die Waffe wieder in den Anschlag, verlässt das ZEISS DTC 3 automatisch den Standby-Modus. Dieser kann durch einen kurzen Druck auf die Einschalttaste deaktiviert werden.

OPTIK-KNOW-HOW

Sehfeld im Vergleich.

Das ZEISS DTC 3/38 ist für höhere Vergrößerungen optimiert, da das volle Sehfeld bereits bei 3-facher optischer Vergrößerung des Zielfernrohrs nutzbar ist. Unser besonders beliebtes Zielfernrohr "3 – 12 × 56" ist eines der Modelle, mit welchem man das ZEISS DTC 3/38 kombinieren kann, um von einem vollen Sehfeld bei 3-facher Vergrößerung zu profitieren. Zahlreiche Mitbewerber bieten diesen Vorteil nur bei niedrigeren Vergrößerungen.



Display Anzeige
Mitbewerber



Display Anzeige
ZEISS DTC 3

*Die Darstellung zeigt ein Anwendungsbeispiel, das in Verbindung mit Schusswaffen waffen- und jagdrechtlichen Verboten und Ausnahmeverhalten unterliegt. Eine Verwendung in Verbindung mit Schusswaffen ist nur bei Vorliegen einer waffen- und jagdrechtlichen Erlaubnis zulässig. Die dargestellte Schusswaffe ist nicht Teil unseres Angebotes. Ihr Erwerb setzt eine Erlaubnis voraus.

KOMFORTABLES EINSCHIESSEN DANK DIGITALEM EINSCHIESS-ASSISTENTEN.

Nicht nur bei der Jagd selbst kommt es auf jeden Millimeter an, bereits beim Einschießen braucht es eine exakte Einstellung. Der präzise Einschieß-Assistent für das ZEISS DTC 3/25 und 3/38 lässt sich über die ZEISS Hunting App ganz einfach bedienen. Und ermöglicht damit nicht nur ein schnelleres, sondern auch ein vereinfachtes und komfortables Einschießen.

Jägerinnen und Jäger müssen nur die Entfernung und die Trefferlage des Schusses in der App eingeben. Der Assistent berechnet anschließend selbständig die Korrekturwerte und richtet das Display dementsprechend neu aus. Damit werden Berechnungen der Klicks überflüssig und der Prozess wesentlich schneller und stressfreier.

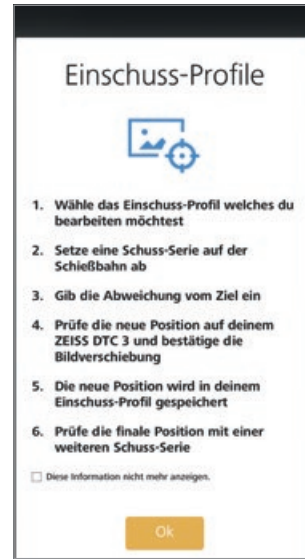

Einschießen über die ZEISS Hunting App



Anwendungsbeispiel – Waffen- und jagdrechtliche Verbote beachten!

DIE MODELLE ZEISS DTC 3/25 & 3/38. VORTEILE IM VERGLEICH.



ZEISS DTC 3/25

Gerade im Wald bietet das ZEISS DTC 3/25 mit einem großen Sehfeld von 18,4m auf 100m Entfernung den entscheidenden Überblick und eine erstklassige Detailerkennung. Aufgrund dieser herausragenden Optik sind auch in absoluter Dunkelheit die perfekten Voraussetzungen gegeben, um selbst bei kurzen Distanzen, auf die das Wild wahrgenommen wird, schnell reagieren zu können.



ZEISS DTC 3/38

Reichweite und Genauigkeit auf große Entfernungen spielen bei der Nachtjagd im offenen Gelände eine entscheidende Rolle. Das ZEISS DTC 3/38 verfügt über einen höheren Erfassungsbereich, ein Sehfeld von 12,3m auf 100m Entfernung und einen genauen Klickwert von 1,6cm auf 100m Entfernung – für eine sehr präzise Nullung und damit höchst exakte und waidgerechte Schussabgabe.

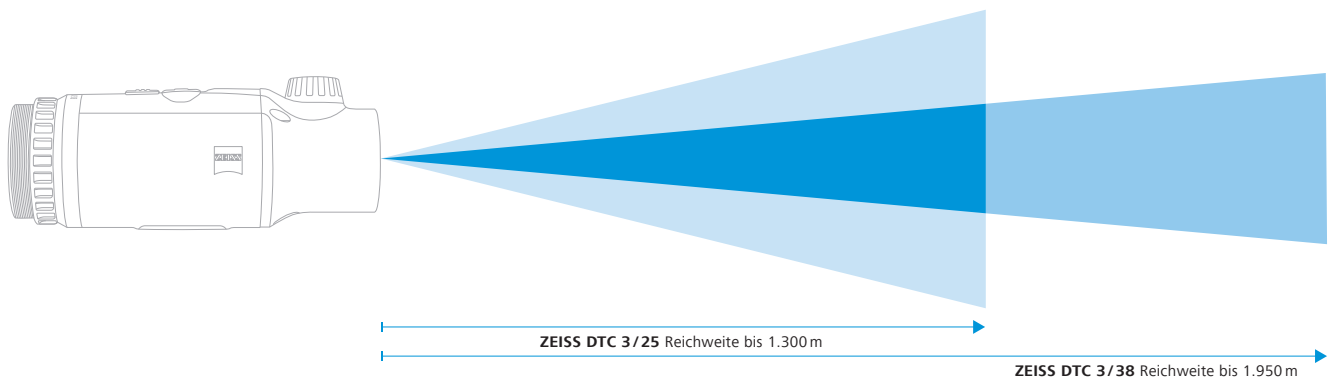

Mit einem Sehfeld von 18,4m auf 100m Entfernung sorgt das ZEISS DTC 3/25 für den besten Überblick bei der Nachtjagd in bewaldeten Gebieten.



Dank einer Reichweite von bis zu 1.950 m ist das ZEISS DTC 3/38 perfekt für das Ansprechen auf weitere Distanzen geeignet.

*Die Darstellung zeigt ein Anwendungsbeispiel, das in Verbindung mit Schusswaffen waffen- und jagdrechtlichen Verboten und Ausnahmeverhalten unterliegt. Eine Verwendung in Verbindung mit Schusswaffen ist nur bei Vorliegen einer waffen- und jagdrechtlichen Erlaubnis zulässig. Die dargestellte Schusswaffe ist nicht Teil unseres Angebotes. Ihr Erwerb setzt eine Erlaubnis voraus.

TECHNISCHE DATEN.

Modell	Wärmebildoptik	
	ZEISS DTC 3/25	ZEISS DTC 3/38
Optik		
Brennweite	25 mm / F1.0	38 mm / F1.0
Objektivtyp	Germanium	
Reichweite	~ 1.300 m	~ 1.950 m
Sehfeld in m bei 100 m	18,4 m	12,3 m
Sehfeld in ° (horizontal x vertikal)	10,5° x 7,9°	7° x 5°
Optische Vergrößerung	1 x	
Maximale Bildverstellung X auf 100 m	± 307 cm	± 205 cm
Maximale Bildverstellung Y auf 100 m	± 230 cm	± 154 cm
Verstellung pro Klick auf 100 m	2,48 cm	1,6 cm
Sensor		
Auflösung Sensor	384 x 288 px	
Pixelabstand Sensor	12 µm	
Bildfrequenz	50 Hz	
Display		
Auflösung Display	1024 x 768 px	
Displaytyp	AMOLED	
Elektronik		
Schnittstellen	USB: Laden Bluetooth: Datenübertragung	
Akku	Lithium-Ionen	
Akkulaufzeit	10 Std.	
Externe Spannungsversorgung (nicht im Lieferumfang enthalten)	5 V / 2 A (USB)	
Verbindung mit anderen Geräten	ZEISS Hunting App, Bluetooth	
Allgemein		
Schutzart	IP 65 / IP 67 (geschützt gegen Starkregen)	
Betriebstemperaturbereich	-10 °C bis +50 °C	
Länge x Breite x Höhe	150 mm x 60 mm x 65 mm	164 mm x 60 mm x 65 mm
Gewicht	560 g	650 g
Bestellnummer	527030	527031

Änderungen in Ausführung und Lieferumfang, die der technischen Weiterentwicklung dienen, bleiben vorbehalten.

ZUBEHÖR

ZEISS DTC Adapter

Für eine komfortable Montage bietet ZEISS den DTC Adapter als Zubehör an. Ist die Kombination aus ZEISS DTC 3 und Zielfernrohr eingeschossen, kann mithilfe eines zweiteiligen Adapters das ZEISS DTC 3 einfach von einem Zielfernrohr zum anderen gewechselt werden – ohne dass sich die Trefferlage verändert und erneut eingeschossen werden muss.





MEHR DETAILS ERKENNEN. MIT EXZELLENTER BILDQUALITÄT. ZEISS DTI 6

Die neuen ZEISS DTI 6 Wärmebildkameras bieten eine noch nie gesehene Bildqualität für hervorragende Detailerkennung.

Bei der Jagd in der Dunkelheit muss man jedes Detail erkennen, um sicher ansprechen zu können. Der innovative, von ZEISS entwickelte Bildverarbeitungsalgorithmus ZEISS Smart Image Processing Pro (ZSIP Pro) sorgt im Zusammenspiel mit dem 640×480 Sensor mit 12 Micron Pixel Pitch und dem 1024×768 HD AMOLED-Display für besonders kontrast- und detailreiche Bilder. Noch zuverlässigeres Identifizieren, noch schnelleres und sichereres Ansprechen – für maximalen Jagderfolg.

ZEISS Smart Image Processing Pro (ZSIP Pro)



Standard Bildverarbeitung



ZSIP Pro

Der Bildverarbeitungsalgorithmus ZSIP Pro gewährleistet ein detailreiches und klares Bild dank einer präzisen Schärfen- und Kontrastoptimierung. Jedes Bild wird in gleichgroße Kacheln eingeteilt und individuell optimiert. Der Bildverarbeitungsalgorithmus gleicht anschließend die Unterschiede miteinander ab und vereint sie zu einem einheitlichen, kontrastreichen Bild.

HÖCHSTE ABBILDUNGSLEISTUNG IN ABSOLUTER DUNKELHEIT.

Revolutionäre Ergonomie & Energiemanagement

Die ZEISS DTI 6 verfügt über intelligente Benutzeroberflächen für eine schnelle Interaktion, wenn jede Sekunde zählt. Dank innovativem Energiemanagement kann die ZEISS DTI 6 für 6,5 Stunden im Dauereinsatz genutzt werden.

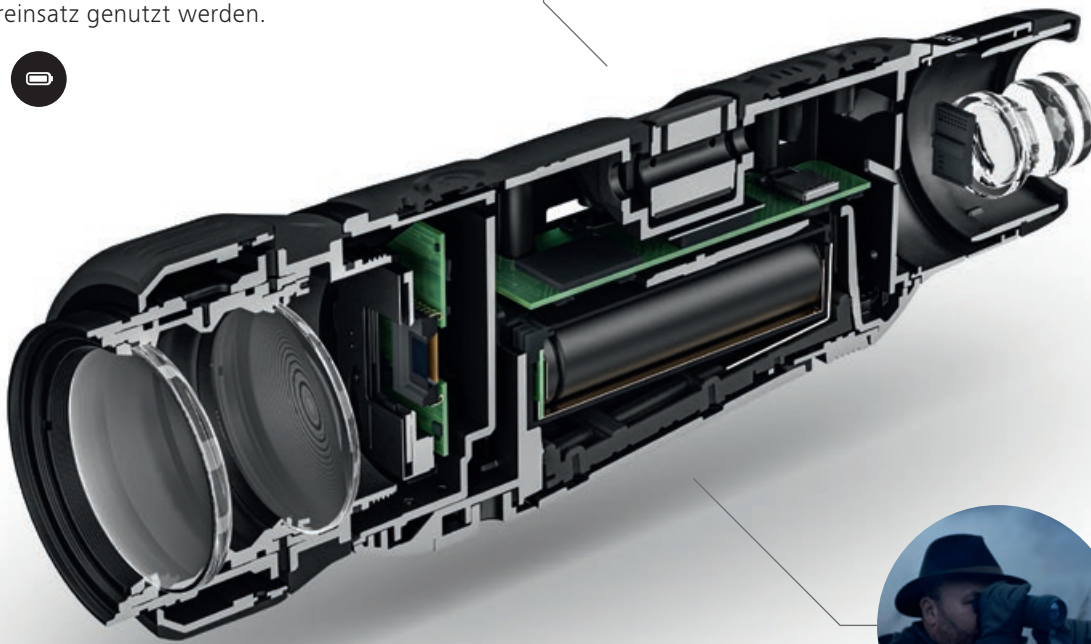

Höchste Verarbeitungsqualität & Präzision

Dank exzellenter Verarbeitungsqualität „Made in Germany“ und super-leichtgängiger und präziser Mechanik erreicht die ZEISS DTI 6 ein hochwertiges Bedingefühl und bestmögliche thermische Leistung.

Beste Bildqualität

Dank High-End-Okular, modernster Hardware und dem ZEISS Bildverarbeitungsalgorithmus ZSIP Pro erreicht die ZEISS DTI 6 ein beeindruckendes Seherlebnis in allen Jagd-Situationen.



ZEISS DTI 6.

ALLE FEATURES IM ÜBERBLICK.

ZSIP Pro Bildverarbeitungsalgorithmus

ZSIP Pro nutzt einen dreistufigen Bildverarbeitungsalgorithmus zur Optimierung von Wärmebildaufnahmen. Im ersten Schritt wird das Ausgangssignal des Sensors von störendem Rauschen bereinigt. Im nächsten Schritt wird das Bild in Teil-Abschnitte unterteilt, die individuell hinsichtlich Kontrast optimiert und anschließend aneinander angeglichen werden. Als letzter Verarbeitungsschritt folgt eine Schärfenoptimierung der Bildbereiche mit Wärmequellen. So entsteht ein optimales Bild mit trennscharfer Abgrenzung des Wilds zu seiner Umgebung.

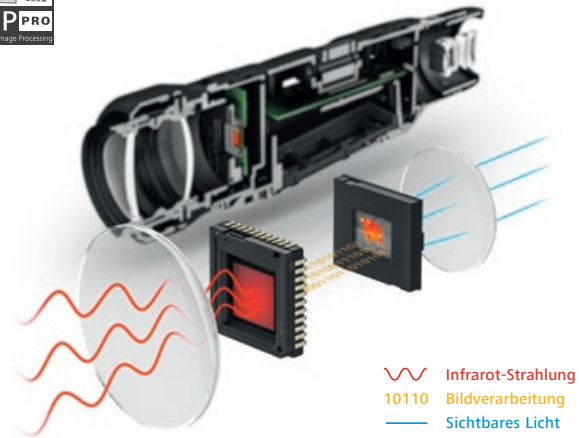

Voreingestellte Beobachtungsmodi

Es gibt vier vordefinierte Motivprogramme (Universell, Nebel, Entdecken, Identifizieren), die es den Jägerinnen und Jägern ermöglichen, das Bild der ZEISS DTI 6 schnell und perfekt an die jeweilige Situation anzupassen.



Modus „Universell“



Modus „Nebel“

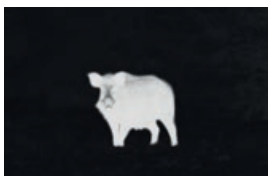

Modus „Entdecken“



Modus „Identifizieren“

Nur zu Illustrationszwecken.

Individuelle Einstellungsoptionen

Mit Hilfe zahlreicher Konfigurationsmöglichkeiten machen Jägerinnen und Jäger die Wärmebildkamera zu „ihrer“ ZEISS DTI 6. Von der Einstellung der bevorzugten Zoomgeschwindigkeit über die Dauer des Standby-Timings und die Status-LED-Konfiguration bis hin zur Erstellung eigener Farbpaletten kann die ZEISS DTI 6 ganz nach eigenen Wünschen angepasst und die Konfiguration in bis zu fünf Beobachtungsprofilen gespeichert werden.



OPTIK-KNOW-HOW

DynamicZoom Concept

Das DynamicZoom Concept ermöglicht ein schnelles und präzises Zoomen und damit eine zuverlässige Identifikation. Der Jäger findet auf alle Entfernungen die richtige Vergrößerungsstufe und kann so schnell seine perfekte Kombination aus Zoom und Detailerkennung für die aktuell betrachtete Entfernung wählen.



Wechselobjektiv für jede Jagdsituation

Die ZEISS DTI 6 kann mit einem Objektiv mit 20 mm Brennweite und mit einem Objektiv mit 40 mm Brennweite verwendet werden. Dank eines Schraubgewindes lassen sich die Objektive der ZEISS DTI 6 einfach austauschen, und damit die Kamera an jede Jagdsituation schnell und einfach anpassen.



Energiemanagement

Der austauschbare Akku der ZEISS DTI 6 erlaubt 6,5 Stunden Beobachten im Dauerbetrieb. Das Besondere: Der Touchless Standby spart zusätzlich wertvolle Energie. Der Standby-Modus funktioniert berührungslos: Wird die DTI 6 abgelegt, bzw. aufgenommen, schaltet sie sich aus, bzw. ein. Darüber hinaus lässt sich die ZEISS DTI 6 auch mit einer Powerbank aufladen, was für zusätzliche Sicherheit beim nächtlichen Einsatz im Gelände sorgt.



OPTIK-KNOW-HOW

Das beeindruckendste Seherlebnis auf dem Markt.

Bei den ZEISS DTI 6 Modellen wird das Sehfeld fast komplett vom Display ausgefüllt und bietet so ein immersives Seherlebnis. Zahlreiche Mitbewerber bieten diesen Vorteil nicht und haben daher ein viel kleiner wirkendes Sehfeld.



Seherlebnis
Mitbewerber



Immervives Seherlebnis mit
ZEISS DTI 6

HÖCHSTLEISTUNGEN FÜR MAXIMALEN JAGDERFOLG. ZEISS DTI 6.



6,5h
Laufzeit +
Wechselakku!

Die Highlights der ZEISS DTI 6.

- Innovativer Bildverarbeitungsalgorithmus ZEISS Smart Image Processing Pro (ZSIP Pro)
- 640×480 Sensor mit 12 Micron Pixel Pitch.
- 1024×768 HD AMOLED-Display.
- 1,5×/ 3,0× optische Vergrößerung und bis zu 10× Digitalzoom.
- Speziell entwickeltes Okular für ein besonders immersives Beobachtungserlebnis.
- Austauschbarer Akku (6,5 h Akkulaufzeit).
- Made in Germany.

MEHR ERLEBEN. MIT PERFEKTEM ZUBEHÖR.

LADE-ZUBEHÖR



Aufladbarer Li-Ion Akku

Hochwertiger Lithium-Ionen-Akku mit einer Kapazität von 3.200 mAh für langes Beobachten mit der ZEISS DTI 6. Praktisch als zusätzlicher Akku, wenn kein Stromnetz zum Aufladen der Wärmebildkamera verfügbar ist.



Ladeschale

Diese Ladeschale von ZEISS ermöglicht ein bequemes Laden des DTI 6 Akkus. Die Ladeschale ist leicht und findet in jeder Tasche Platz. In nur 180 Minuten* ist der Akku vollständig geladen.

* USB-C bei 15W (5V/3A)

OPTIK-ZUBEHÖR

Wechselobjektiv 20 mm

Ausgestattet mit dem 20 mm Objektiv ist die ZEISS DTI 6/20 optimal für die Detektion im bewaldeten Gebiet geeignet.



Wechselobjektiv 40 mm

Die lange 40 mm Brennweite der ZEISS DTI 6/40 bietet eine größere Reichweite für den Einsatz im freien Feld.



ZEISS HUNTING APP

Bleiben Sie verbunden – mit der ZEISS Hunting App.

Je nach Wärmebildoptik bietet Ihnen die ZEISS Hunting App verschiedene Vorteile und Funktionen.

Mit den ZEISS DTI 3 Modellen können Sie über die App Fotos und Videos verwalten und teilen sowie Jagderlebnisse im Livestream mitverfolgen. Die ZEISS DTI 6 Wärmebildkameras und DTC 3 Wärmebild-Vorsatzgeräte sind zusätzlich per App programmierbar und individualisierbar. Hier lassen sich bis zu fünf persönliche Profile speichern. Um eine aktuelle Software zu gewährleisten, arbeiten wir konstant an Firmware-Updates für alle Wärmebildoptiken und stellen sie über die ZEISS Hunting App zur Verfügung.



Weitere Infos zur App unter:

zeiss.de/jagd/app

Browser-Version unter:

hunting.zeiss.com

DIE NACHT IM DETAIL ERKENNEN. ZEISS DTI 6/20 & DTI 6/40.



ZEISS DTI 6/20

Die ZEISS DTI 6/20 ist genau die richtige Wärmebildoptik für die Jagd in bewaldeten Gebieten. Mit einem beeindruckenden Sehfeld von 38 m/100 m verschafft sie einen perfekten Überblick auf kurze Distanzen, ermöglicht präzises Beobachten, sicheres Identifizieren und damit größtmöglichen Jagderfolg.



Mehr Übersicht bei der Jagd im Wald: Die ZEISS DTI 6/20 bietet mit 20 mm Brennweite einen hervorragenden Überblick im bewaldeten Gebiet.



ZEISS DTI 6/40

Die ZEISS DTI 6/40 ist spezialisiert auf die Jagd im freien Feld und gewährleistet mit einer Reichweite von bis zu 2 km und 3-facher optischer Vergrößerung auch auf größere Distanzen eine exzellente Detailerkennung.



Detailerkennung auf größere Distanzen: Die ZEISS DTI 6/40 ermöglicht mit 40 mm Brennweite auch das Erfassen von weit entferntem Wild im Feld.

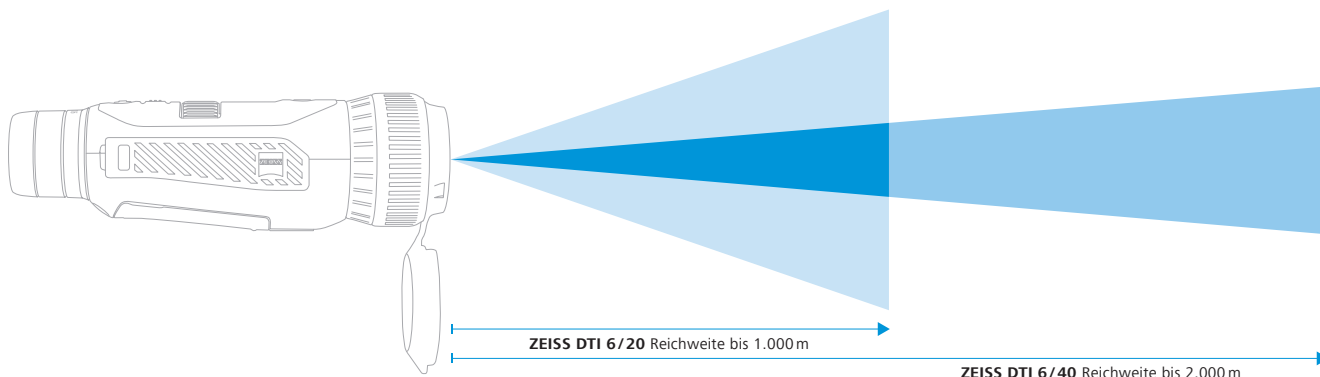

TECHNISCHE DATEN.

Modell	Wärmebildkamera	
	ZEISS DTI 6/20	ZEISS DTI 6/40
Optik		
Brennweite	20 mm / F1.0	40 mm / F1.0
Objektivtyp	Germanium	
Reichweite	~ 1.000 m	~ 2.000 m
Sichtfeld Okular in ° (subjektives Sichtfeld)	Diagonal: 40°	
Sichtfeld Objektiv in m bei 100 m	38 m	19 m
Sichtfeld Objektivseite in ° (horizontal × vertikal)	22° × 16°	11° × 8,2°
Optische Vergrößerung	1,5×	3,0×
Maximaler digitaler Zoom	10×	
Zoom-Schritte	variabel: 0,1× – 1,0×	
Sensor		
Auflösung Sensor	640 × 480 px	
Pixelabstand Sensor	12 µm	
Bildfrequenz	50 Hz	
Display		
Auflösung Display	1024 × 768 px	
Displaytyp	HD AMOLED	
Elektronik		
Schnittstellen	USB: Laden + Datenübertragung WLAN: Datenübertragung Bluetooth: Datenübertragung	
Akku	Lithium-Ionen	
Akkulaufzeit	6,5 Std.	
Externe Spannungsversorgung	5 V / 3 A, 9 V / 2 A, 12 V / 1,5 A (USB)	
Interner Speicher	16 GB	
Video / Bild / Livestream-Funktion	Ja	
WLAN-Frequenz	2,4 GHz	
WLAN-Standard	IEEE 802.11b/g/n	
Verbindung mit anderen Geräten	ZEISS Hunting App / USB	
Allgemein		
Schutzart	IP 65 / IP 67	
Betriebstemperaturbereich	-20 °C bis +50 °C (-4 °F / +122 °F)	
Länge × Breite × Höhe	230 mm × 62 mm × 68 mm	228 mm × 69 mm × 73 mm
Gewicht	690 g	755 g
Bestellnummer	527020-9901	527020-9902

Änderungen in Ausführung und Lieferumfang, die der technischen Weiterentwicklung dienen, bleiben vorbehalten.

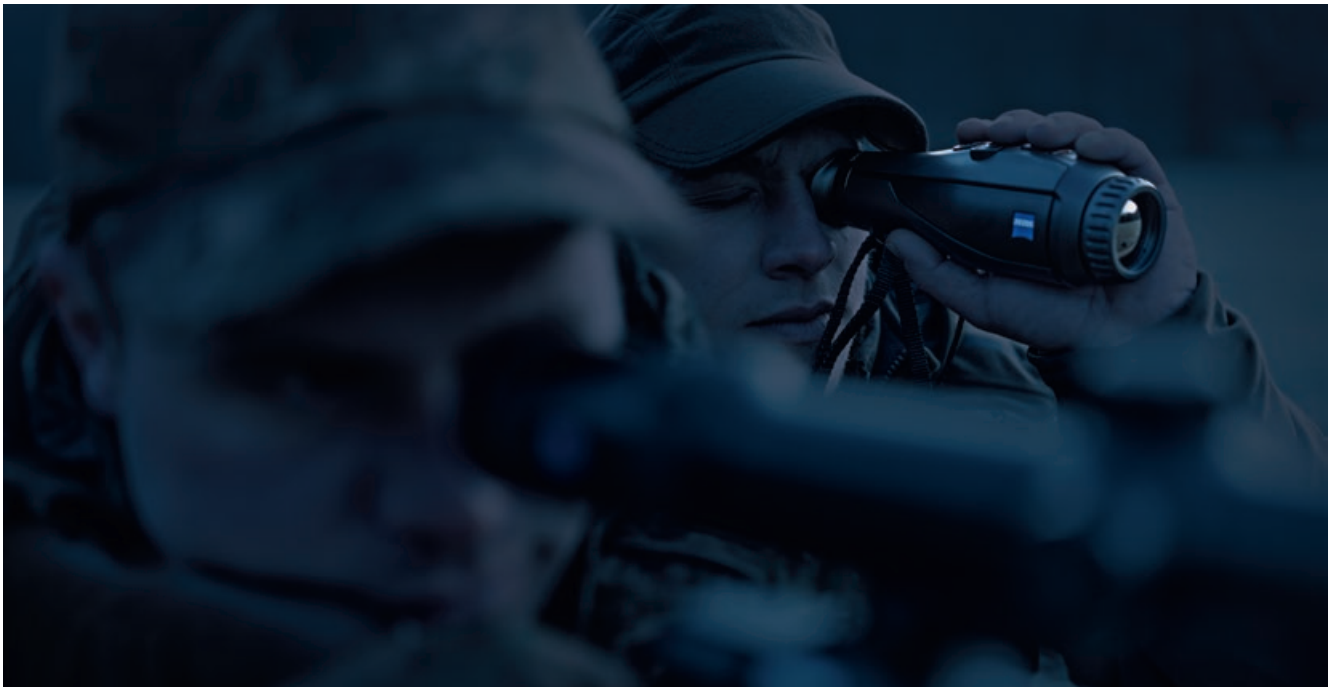

DIE NACHT IM BLICK. INTUITIV UND ERGONOMISCH. ZEISS DTI 3

Die ZEISS DTI 3 Modelle – technisch innovative Optiken für die Nacht in gewohnter ZEISS Qualität und einem einzigartigen, ergonomischen Design.

Die Jagd bei Nacht ist für viele Jägerinnen und Jäger eine besondere Erfahrung – die allerdings hohe Ansprüche an das Equipment stellt. Mit den ZEISS DTI 3 Wärmebildkameras bietet ZEISS immer die richtige Optik für die nächtliche Jagd. Sie wurden von Jagdexperten speziell für die Jagd entwickelt und liefern auch bei Dunkelheit detailreiche Bilder für ein sicheres Ansprechen.

ErgoControl Concept

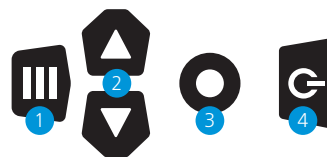

- 1 Menü | Farbmodi
- 2 Zoom | Menü-Navigation
- 3 Video | Foto
- 4 An-/Aus-Taste

Dank einer intelligenten Positionierung der Tasten kann jede Funktion intuitiv angesteuert werden. Die optimal geformten Bedienelemente lassen sich schnell erfassen – auch bei Dunkelheit und Kälte.

DETAILREICHE BILDER – AUCH BEI KOMPLETTER DUNKELHEIT.

Präziser Zoom

Die feine, stufenweise Einstellung des Zooms in 0,5er-Schritten ermöglicht die perfekte Kombination aus Vergrößerung und Detailerkennbarkeit.



Bessere Tarnung

Dank der LED-Off-Funktion lässt sich die Gerätestatusanzeige manuell abschalten. Dadurch wird verhindert, dass das Licht vom Wild wahrgenommen wird – ob beim Ansitz oder auf der Pirsch.



Mit extra langen
10h
Akkulaufzeit!

Extra lange Akkulaufzeit

Mit einer beeindruckend langen Laufzeit von 10 Stunden hat die ZEISS DTI 3 genug Akkukapazität für zwei bis vier Jagden. Die Auto-Off-Funktion schont den Akku: Nach 60 Minuten schaltet sich die Wärmebildkamera automatisch aus, wenn keine Interaktion mit der DTI stattgefunden hat.



Hervorragende Optik in ZEISS Qualität

Das hochauflösende 1280×960 Pixel HD-LCOS-Display liefert detailreiche Bilder – auch bei völliger Dunkelheit.



DIE NACHT IM GRIFF HABEN – DANK INTUITIVER ERGONOMIE.

Ihre herausragenden optischen Leistungen verdanken die ZEISS DTI 3 Modelle dem perfekten Zusammenspiel von Objektiv, Sensor, Elektronik, Bildschirm und Okular. Vor allem aber überzeugen die Wärmebildkameras der ZEISS DTI 3 Familie durch ihre einzigartige Ergonomie: Das ErgoControl Bedienkonzept ermöglicht mit einer intelligenten Positionierung der Tasten eine leichte, intuitive Ansteuerung aller Funktionen.

Das perfekte ergonomische Design sorgt für eine ausgezeichnete Handhabung bei Kälte und Dunkelheit und gewährleistet eine komfortable Bedienung sowohl für Rechts- als auch für Linkshänder.

Perfekte Ergonomie

Dank des ErgoControl Bedienkonzepts mit einer intelligenten Positionierung der Tasten kann jede Funktion intuitiv angesteuert werden.



ErgoControl Concept für intuitive Bedienung

Kontrastverstärkung bei Nebel

Durch die Contrast Boost Funktion wird der Kontrast maximiert, um selbst bei Nebel oder hoher Luftfeuchtigkeit so viele Details wie möglich zu sehen.



Contrast Boost Off



Contrast Boost On

Bessere Orientierung

Im Picture-in-Picture Modus wird mit einem Fokusrahmen das vergrößerte Bild hervorgehoben. Für eine bessere Orientierung und eine erfolgreiche, ethische Jagd.



Picture-in-Picture Modus

EXPERTISEN VEREINT.

Bei der Entwicklung der DTI 3 Modelle, welche die ersten Wärmebildoptiken von ZEISS waren, trafen gleich zwei Expertisen aus dem Hause ZEISS aufeinander. Denn nur die über 130 Jahre Erfahrung im Bereich der Jagd und der Fotografie haben es ermöglicht, Wärmebildoptiken zu entwickeln, die nicht nur durch die herausragende Bildqualität bestechen, sondern auch durch eine einzigartige, intuitive Ergonomie, welche den Jagderfolg maximiert.

Mehr dazu finden Sie auf www.zeiss.de/nachtjagd



DIE MODELLE ZEISS DTI 3/35 & DTI 3/25. VORTEILE IM VERGLEICH.



ZEISS DTI 3/25

Ob in bewaldeten Gebieten oder an der Kirmung – diese hochwertige Wärmebildoptik bietet ein weites Sehfeld von 26 m auf 100 m Entfernung. Damit liefert die ZEISS DTI 3/25 dank ihrer herausragenden Optik gerade auf kurze Distanzen einen perfekten Überblick, der Wärmequellen zuverlässig erfasst.



ZEISS DTI 3/25 bietet ein extrem weites Sehfeld von 26 m auf 100 m Entfernung und ist damit ideal für bewaldete Gebiete oder an der Kirmung geeignet.



ZEISS DTI 3/35

Ob zur Wildbeobachtung und -verfolgung oder zur schnelleren und genaueren Identifizierung – diese hochwertige Wärmebildoptik garantiert eine präzise Detailerkennung auch auf Entfernungen von über 1.200 m. Damit verschafft die ZEISS DTI 3/35 Jägerinnen und Jägern einen erheblichen Vorteil bei der nächtlichen Pirsch oder beim Ansitz im Feld über lange Distanzen.



Dank bis zu 1.200 m Reichweite eignet sich die ZEISS DTI 3/35 ideal für den Ansitz am Feld über weite Distanzen.

ZEISS HUNTING APP VIDEO-TUTORIALS



Teilen Sie Ihre Jagderfolge, dokumentieren Sie Ihre Jagderlebnisse, verwalten Sie Ihre Jagdausrüstung, erstellen Sie ballistische Profile und vieles mehr. Die ZEISS Hunting App lässt sich ganz einfach per WLAN (je nach Modell auch per Bluetooth) mit allen ZEISS Wärmebildoptiken verbinden.

Alle Funktionen der ZEISS Hunting App finden Sie als Video-Tutorials auf YouTube:



TECHNISCHE DATEN.

Modell	Wärmebildkamera	
	ZEISS DTI 3/35	ZEISS DTI 3/25
Optik		
Brennweite	35 mm / F1.0	25 mm / F1.0
Objektivtyp	Germanium	
Reichweite	~ 1.235 m	~ 880 m
Sichtfeld Okular in ° (subjektives Sichtfeld)	Diagonal: 30,25°	Diagonal: 30,25°
Sichtfeld Objektiv in m bei 100 m	Horizontal: 19 m	Horizontal: 26 m
Sichtfeld Objektivseite in ° (horizontal × vertikal)	10,7° × 8°	15° × 11°
Optische Vergrößerung	2,5×	1,8×
Maximaler digitaler Zoom	4×	
Zoom-Schritte	In 0,5er-Schritten: 1,0× – 4,0×	
Sensor		
Auflösung Sensor	384 × 288 px	
Pixelabstand Sensor	17 µm	
Bildfrequenz	50 Hz	
Display		
Auflösung Display	1280 × 960 px	
Displaytyp	LCOS	
Elektronik		
Schnittstellen	USB: Laden + Daten WLAN: Daten	
Akku	Lithium-Ionen	
Akkulaufzeit	10 Std.	
Externe Spannungsversorgung	5 V / 3 A, 9 V / 2 A, 12 V / 1,5 A (USB)	
Interner Speicher	15 GB	
Video / Bild / Livestream-Funktion	Ja	
WLAN-Frequenz	2,4 GHz	
WLAN-Standard	IEEE 802.11 b/g/n	
Verbindung mit anderen Geräten	ZEISS Hunting App / USB	
Allgemein		
Schutzart	IP 66 (Schutz gegen Starkregen)	
Betriebstemperaturbereich	-10 °C bis +40 °C (+14 °F / +104 °F)	
Länge × Breite × Höhe	193 mm × 60 mm × 65 mm	187 mm × 60 mm × 65 mm
Gewicht	450 g	410 g
Bestellnummer	527010	527011

Änderungen in Ausführung und Lieferumfang, die der technischen Weiterentwicklung dienen, bleiben vorbehalten.

DAS WESENTLICHE IM FOKUS.

Benefits



Sensor



Display



Optische Güte



Digitaler Zoom



Power-management



Connectivity

ZEISS Wärmebildkameras

*Ladung mit Powerbank möglich

ZEISS DTI 3/25

384 x 288 px
17 Mikron

1280
x
960 px
HD LCOS

Perfekte Kombination aus Vergrößerung und Detailerkennung

Contrast Boost Funktion



Feine, stufenweise Zoom-Einstellung
1,0x – 4,0x
Vergrößerung in 0,5er-Schritten

Wiederaufladbare Batterie mit ca. 10 Stunden Leistung*

Standby-Modus

Auto-Off Funktion

WLAN

Fotos/Videos verwalten und teilen

ZEISS DTI 3/35

384 x 288 px
17 Mikron

1280
x
960 px
HD LCOS

Perfekte Kombination aus Vergrößerung und Detailerkennung

Contrast Boost Funktion



Feine, stufenweise Zoom-Einstellung
1,0x – 4,0x
Vergrößerung in 0,5er-Schritten

Wiederaufladbare Batterie mit ca. 10 Stunden Leistung*

Standby-Modus

Auto-Off Funktion

WLAN

Fotos/Videos verwalten und teilen

ZEISS DTI 6/20

640 x 480 px
12 Mikron

1024
x
768 px
HD AMOLED

ZEISS Smart Image Processing Pro (ZSIP Pro) für optimale Detailerkennung

hochwertige Germaniumlinsen



DynamicZoom Concept
1,0x – 10,0x
Vergrößerung

Schnell auswechselbare Batterie mit ca. 6,5 Stunden Leistung*

Touchless Standby

Auto-Off Funktion

WLAN/Bluetooth

Fotos/Videos verwalten und teilen

per App programmierbar und individualisierbar (5 Profile)

ZEISS DTI 6/40

640 x 480 px
12 Mikron

1024
x
768 px
HD AMOLED

ZEISS Smart Image Processing Pro (ZSIP Pro) für optimale Detailerkennung

hochwertige Germaniumlinsen



DynamicZoom Concept
1,0x – 10,0x
Vergrößerung

Schnell auswechselbare Batterie mit ca. 6,5 Stunden Leistung*

Touchless Standby

Auto-Off Funktion

WLAN/Bluetooth

Fotos/Videos verwalten und teilen

per App programmierbar und individualisierbar (5 Profile)

ZEISS Wärmebild-Vorsatzgeräte

ZEISS DTC 3/25

384 x 288 px
12 Mikron

1024
x
768 px
AMOLED

hochwertige Germaniumlinsen

Contrast Boost Funktion

Kein digitaler Zoom, Vergrößerung des Zielfernrohrs verwendbar

Wiederaufladbare Batterie mit ca. 10 Stunden Leistung*

Winkelsensor-aktivierter Standby-Modus

WLAN/Bluetooth

digitaler Einschieß-Assistent

per App programmierbar / individualisierbar (4 Profile) über die App bedienbar

ZEISS DTC 3/38

384 x 288 px
12 Mikron

1024
x
768 px
AMOLED

hochwertige Germaniumlinsen

Contrast Boost Funktion

Kein digitaler Zoom, Vergrößerung des Zielfernrohrs verwendbar

Wiederaufladbare Batterie mit ca. 10 Stunden Leistung*

Winkelsensor-aktivierter Standby-Modus

WLAN/Bluetooth

digitaler Einschieß-Assistent

per App programmierbar / individualisierbar (4 Profile) über die App bedienbar

Hauptanwendung



Anstanz/
Wald



Pirsch/
Wald



Anstanz/
Feld



Pirsch/
Feld



Optische
Vergrößerung



Sehfeld
auf 100 m



Reichweite



DTI 3/25

1,8x

26 m

880 m



DTI 3/35

2,5x

19 m

1.235 m



DTI 6/20

1,5x

38 m

1.000 m



DTI 6/40

3,0x

19 m

2.000 m



DTC 3/25

1,0x

18,4 m

1.300 m



DTC 3/38

1,0x

12,3 m

1.950 m

Werden Sie Teil der **ZEISS Hunting Community**.

Folgen Sie uns im Web:



facebook.com/ZEISSHunting



zeiss.de/jagd/blog



youtube.com/user/zeissportsoptics



ZEISShunting_EU

**Garantie-
verlängerung**
für alle ZEISS
Wärmebildoptiken.
[www.zeiss.de/cop/
registrierung](http://www.zeiss.de/cop/registrierung)

Kundenservice

Carl Zeiss Sports Optics GmbH – Kundenservice

Gloelstraße 3–5, 35576 Wetzlar

Telefon +49 800 934 7733 | Telefax +49 64 41 483 69

consumerproducts@zeiss.com

Carl Zeiss AG

Unternehmensbereich Consumer Products

Carl-Zeiss-Straße 22

73447 Oberkochen

www.zeiss.de/jagd

